

Tische

Vierfuß Quadratrohr & Wangentische



Inhaltsverzeichnis

	Seite
Vierfuß Quadratrohr TM	
Vierfußgestell <i>Standard H 72</i>	
Rechtecktisch mit Tiefe 60 cm und 70 cm	TM 1
Rechtecktisch mit Tiefe 80 cm	TM 2
Vierfußgestell <i>Freiformtische</i>	
Freiformtische 1 - 6	TM 3
Freiformtische 7 - 11	TM 4
Vierfußgestell <i>Konferenztische</i>	TM 5
Vierfußgestell <i>Sondertische</i>	
Trapez- und Anstellische	TM 6
Halb-, Dreiviertel- und Vollkreistisch	TM 6
Vierfußgestell <i>Verkettungselemente</i>	
Eckplatte und Doppeltrapezeck mit unterschiedlichen Winkeln	TM 7
Trapezverbindungselemente	TM 8
weitere Verbindungselemente mit unterschiedlichen Winkeln	TM 8
Vierfußgestell <i>Ansatzelemente</i>	
Kreissegmentelemente	TM 9
Tropfenelement	TM 9
Segmentbogen	TM 9
Vierfußgestell <i>Sichtblenden</i>	
zwischen- und vorgesetzte Blenden	TM10
Vierfußgestell <i>Taschenablagen</i>	TM10
Wagentische W	TM11
Unterbau- und Standcontainer	TM13
Rollcontainer	TM14
Einrichtungssets für Schubladen	TM15
Thekenaufsätze	TM16
Beistellmöbel	TM17
Zubehör	TM18

Vierfußgestell Standard T 60 H 72 **T**

Beschreibung :

- Tischplatte : - 2,5 cm melaminharzbeschichtete E1 Spanplatte mit 2 mm Kunststoffumleimer
- Gestell : - Vierkantrrohr 3 x 3, pulverbeschichtet, mit Höhenausgleichsschrauben 1,5 cm
- Elektrifizierung möglich durch horizontalen Kabelkanal (abklappbar)

Beschreibung	B	T	H	Bestell-Nr.:	Preis :
Vierfußgestelltisch Tiefe 60 Tischhöhe H = 72 cm	60	60	72	T60	
				T61	[RZ]
				T62	[LZ]
				T65	[BZ]
	80	60	72	T80	
				T81	[RZ]
				T82	[LZ]
	T85	[BZ]			
100	60	72	T130		
			T131	[RZ]	
			T132	[LZ]	
T135	[BZ]				
120	60	72	T300		
			T311	[RZ]	
			T312	[LZ]	
T315	[BZ]				
140	60	72	T430		
			T431	[RZ]	
			T432	[LZ]	
T435	[BZ]				
160	60	72	T500		
			T511	[RZ]	
			T512	[LZ]	
T515	[BZ]				
180	60	72	T750		
			T751	[RZ]	
			T752	[LZ]	
T755	[BZ]				
200	60	72	T850		
			T851	[RZ]	
			T852	[LZ]	
T855	[BZ]				

Abbildung

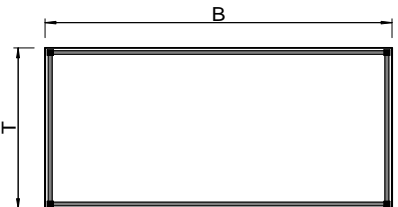
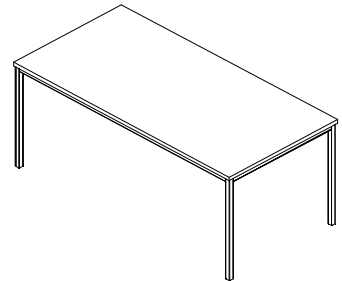

einfaches Gestell

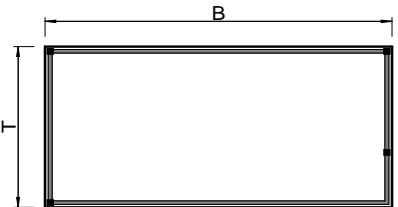

Fuß rechts zurück [RZ]



Fuß links zurück [LZ]

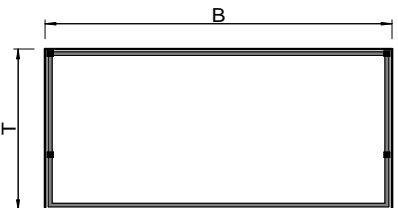

Fuß beidseitig zurück [BZ]

Vierfußgestelltisch Tiefe 70 Tischhöhe H = 72 cm	140	70	72	T450	
--	-----	----	----	-------------	--

Vierfußgestell Standard T 80 H 72

T

Beschreibung :

Tischplatte : - 2,5 cm melaminharzbeschichtete E1 Spanplatte mit 2 mm Kunststoffumleimer

Gestell : - Vierkantrrohr 3 x 3, pulverbeschichtet, mit Höhenausgleichsschrauben 1,5 cm

- Elektrifizierung möglich durch horizontalen Kabelkanal (abklappbar)

Beschreibung	B	T	H	Bestell-Nr.:	Preis :
Vierfußgestelltisch Tiefe 80 Tischhöhe H = 72 cm	80	80	72	T100	
				T111	[RZ]
				T112	[LZ]
				T115	[BZ]
	100	80	72	T160	
				T161	[RZ]
				T162	[LZ]
T165	[BZ]				
120	80	72	T400		
			T411	[RZ]	
			T412	[LZ]	
T415	[BZ]				
140	80	72	T470		
			T471	[RZ]	
			T472	[LZ]	
			T475	[BZ]	
160	80	72	T600		
			T611	[RZ]	
			T612	[LZ]	
T615	[BZ]				
180	80	72	T700		
			T711	[RZ]	
			T712	[LZ]	
			T715	[BZ]	
200	80	72	T800		
			T811	[RZ]	
			T812	[LZ]	
			T815	[BZ]	

Abbildung

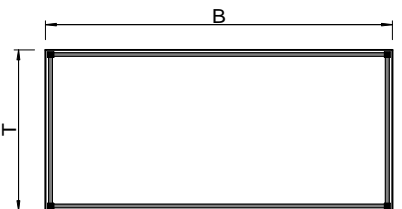
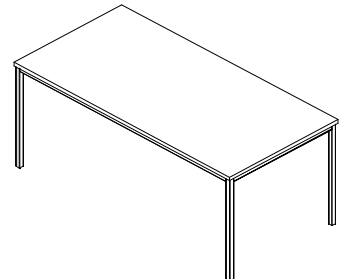

einfaches Gestell

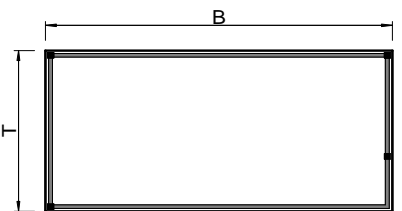

Fuß rechts zurück [RZ]

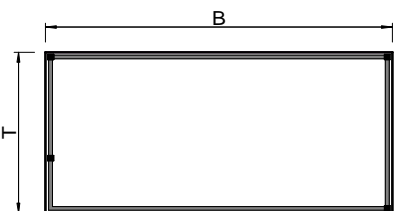

Fuß links zurück [LZ]

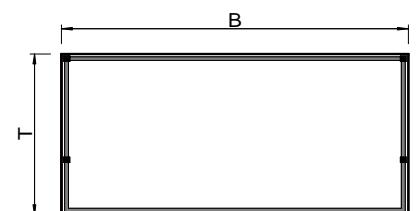

Fuß beidseitig zurück [BZ]

Vierfußgestell Freiformtische H 72 **T FFT**

Beschreibung :

- Tischplatte : - 2,5 cm melaminharzbeschichtete E1 Spanplatte mit 2 mm Kunststoffumleimer
- Elektrifizierung möglich durch horizontalen Kabelkanal (abklappbar)
- für Unterbauten geeignet

- RE** - Freiformtisch rechts (Plattenvertiefung rechts)
- LI** - Freiformtisch links (Plattenvertiefung links)

Tischhöhe H = 72 cm (serienmäßig)
 - zurückgesetzter Fuß möglich, bitte bei Bestellung angeben

Beschreibung :	B	T Li	T Re	Bestell-Nr.:	Preis :	Abbildung
Freiformtisch 1	160	80	100	T600 FFT1 RE		
		100	80	T600 FFT1 LI		
	180	80	100	T700 FFT1 RE		
		100	80	T700 FFT1 LI		
	200	80	100	T800 FFT1 RE		
		100	80	T800 FFT1 LI		
Freiformtisch 2	160	80	100	T600 FFT2 RE		
		100	80	T600 FFT2 LI		
	180	80	100	T700 FFT2 RE		
		100	80	T700 FFT2 LI		
	200	80	100	T800 FFT2 RE		
		100	80	T800 FFT2 LI		
Freiformtisch 3	160	80	100	T600 FFT3 RE		
		100	80	T600 FFT3 LI		
	180	80	100	T700 FFT3 RE		
		100	80	T700 FFT3 LI		
	200	80	100	T800 FFT3 RE		
		100	80	T800 FFT3 LI		
Freiformtisch 4	180	80	100	T600 FFT4 RE		
		100	80	T600 FFT4 LI		
	200	80	100	T700 FFT4 RE		
		100	80	T700 FFT4 LI		
	220	80	100	T800 FFT4 RE		
		100	80	T800 FFT4 LI		
Freiformtisch 5	180	100	100	T600 FFT5 RE		
		100	100	T600 FFT5 LI		
	200	100	100	T700 FFT5 RE		
		100	100	T700 FFT5 LI		
	220	100	100	T800 FFT5 RE		
		100	100	T800 FFT5 LI		
Freiformtisch 6	160	100	100	T600 FFT6		
		100	100	T700 FFT6		
	180	100	100	T700 FFT6		
		100	100	T800 FFT6		
	200	100	100	T800 FFT6		
		100	100	T800 FFT6		

Vierfußgestell Freiformtische H 72

T FFT

Beschreibung :

- Tischplatte : - 2,5 cm melaminharzbeschichtete E1 Spanplatte mit 2 mm Kunststoffumleimer
- Elektrifizierung möglich durch horizontalen Kabelkanal (abklappbar)
- für Unterbauten geeignet

- RE** - Freiformtisch rechts (Plattenvertiefung rechts)
- LI** - Freiformtisch links (Plattenvertiefung links)

Tischhöhe H = 72 cm (serienmäßig)

- zurückgesetzter Fuß möglich, bitte bei Bestellung angeben

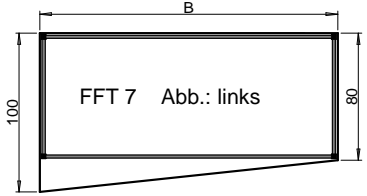
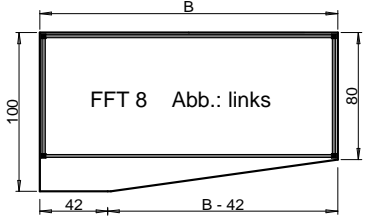
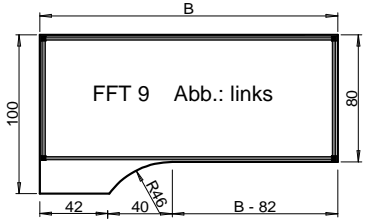
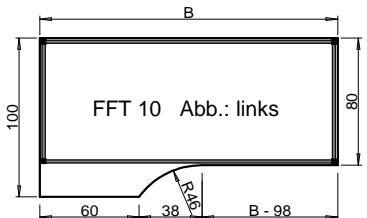
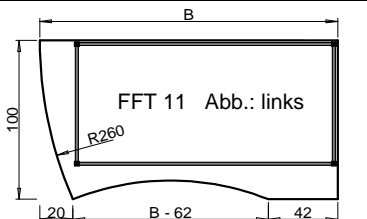
Beschreibung :	B	T Li	T Re	Bestell-Nr.:	Preis :	Abbildung
Freiformtisch 7	160	80	100	T600 FFT7 RE		
		100	80	T600 FFT7 LI		
	180	80	100	T700 FFT7 RE		
		100	80	T700 FFT7 LI		
	200	80	100	T800 FFT7 RE		
		100	80	T800 FFT7 LI		
Freiformtisch 8	160	80	100	T600 FFT8 RE		
		100	80	T600 FFT8 LI		
	180	80	100	T700 FFT8 RE		
		100	80	T700 FFT8 LI		
	200	80	100	T800 FFT8 RE		
		100	80	T800 FFT8 LI		
Freiformtisch 9	160	80	100	T600 FFT9 RE		
		100	80	T600 FFT9 LI		
	180	80	100	T700 FFT9 RE		
		100	80	T700 FFT9 LI		
	200	80	100	T800 FFT9 RE		
		100	80	T800 FFT9 LI		
Freiformtisch 10	160	80	100	T600 FFT10 RE		
		100	80	T600 FFT10 LI		
	180	80	100	T700 FFT10 RE		
		100	80	T700 FFT10 LI		
	200	80	100	T800 FFT10 RE		
		100	80	T800 FFT10 LI		
Freiformtisch 11	180	100	100	T600 FFT11 RE		
		100	100	T600 FFT11 LI		
	200	100	100	T700 FFT11 RE		
		100	100	T700 FFT11 LI		
	220	100	100	T800 FFT11 RE		
		100	100	T800 FFT11 LI		



Vierfußgestell Konferenztische

C

Beschreibung :

Tischplatte : - 2,5 cm melaminharzbeschichtete E1 Spanplatte mit 2 mm Kunststoffumleimer

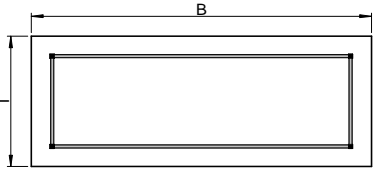
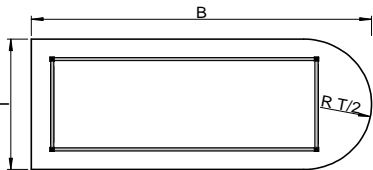
Gestell : - Vierkantrrohr 3 x 3, pulverbeschichtet, mit Höhenausgleichschrauben 1,5 cm

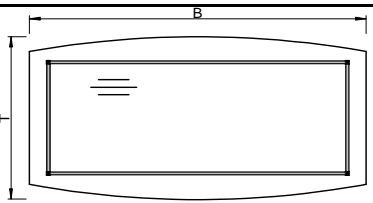
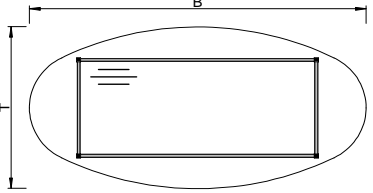
Beschreibung :	Gestell		Tischplatte			Bestell-Nr.:	Preis :	Abbildung	
	B	T	B	T	H				
Konferenz A	140	60	160	80	72	TM C600 A			
	160		180			TM C700 A			
	180		200			TM C800 A			
	200		220			TM C900 A			
	140	70	160	90	72	TM C600 1A			
	160		180			TM C700 1A			
	180		200			TM C800 1A			
	200		220			TM C900 1A			
	140	80	160	100	72	TM C600 0A			
	160		180			TM C700 0A			
	180		200			TM C800 0A			
	200		220			TM C900 0A			
Konferenz B	140	60	180	80	72	TM C700 B			
	160		200			TM C800 B			
	180		220			TM C900 B			
	140	70	180	90	72	TM C700 1B			
	160		200			TM C800 1B			
	180		220			TM C900 1B			
	140	80	180	100	72	TM C700 0B			
	160		200			TM C800 0B			
	180		220			TM C900 0B			
	Konferenz C	140	60	200	80	72		TM C800 C	
		160		220				TM C900 C	
		180		240				TM C950 C	
140		70	200	90	72	TM C800 1C			
160			220			TM C900 1C			
180			240			TM C950 1C			
140		80	200	100	72	TM C800 0C			
160			220			TM C900 0C			
180			240			TM C950 0C			
Konferenz D		160	80	180	110	72	TM C700 11D		
		180		200			TM C800 11D		
		200		220			TM C900 11D		
	- Tiefe 90/110/90								
Konferenz E	120	70	180	110	72	TM C700 11E			
	140		200			TM C800 11E			
	160		220			TM C900 11E			

Vierfußgestell Sondertische

Beschreibung :

Tischplatte : - 2,5 cm melaminharzbeschichtete E1 Spanplatte mit 2 mm Kunststoffumleimer

Gestell : - Vierkantrohr 3 x 3, pulverbeschichtet, mit Höhenausgleichsschrauben 1,5 cm, Tischhöhe H= 72 cm

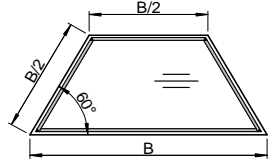
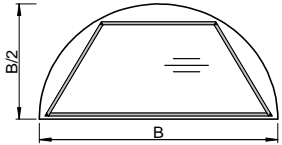
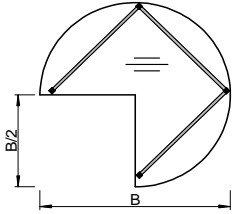
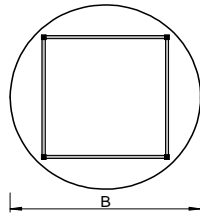
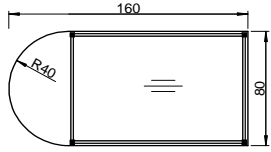
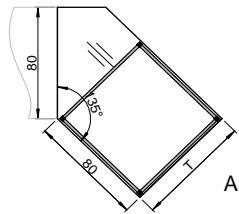
Beschreibung :	B	T	H	Bestell-Nr.:	Preis :	Abbildung
Trapez mit Trapezgestell	120	52	72	TM ST250		
	140	61		TM ST225		
	160	69		TM ST200		
Halbkreis mit Trapezgestell	120	60	72	TM ST110		
	140	70		TM ST111		
	160	80		TM ST112		
Dreiviertelkreis	120		72	TM ST311 RE TM ST311 LI		
	160		72	TM ST361 RE TM ST361 LI		
Kreis - Gestellmaß Ø 100: 70x70 - Gestellmaß Ø 120: 80x80	100		72	TM ST501		
	120			TM ST601		
Anstellisch mit Rundung	160	80	72	TM ST690		
Anstellisch 135°	137	80	72	TM ST661 RE TM ST661 LI		
	137	100	72	TM ST671 RE TM ST671 LI		

Vierfußgestell Verkettungselemente **VE**

Beschreibung :

Tischplatte : - 2,5 cm melaminharzbeschichtete E1 Spanplatte mit 2 mm Kunststoffumleimer

R - Seite A als Radiuskontur

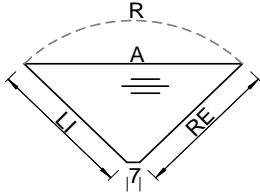
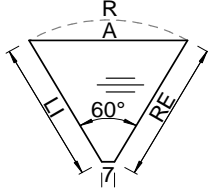
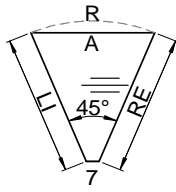
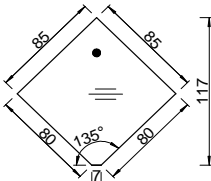
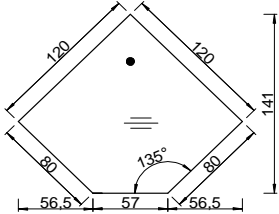
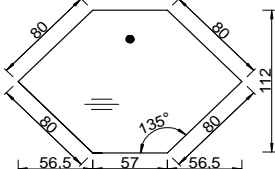
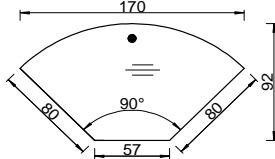
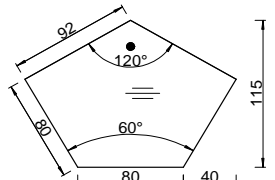
Beschreibung :	B	T _{Li}	T _{Re}	Bestell-Nr.:	Preis :	Abbildung
Verkettungselement Dreieck 90° inkl.: - Auflegewinkel	80 x 80			TM E200 TM E200 R		
	80 x 60			TM E211/RE		
	60 x 80			TM E211/LI		
	80 x 42			TM E221/RE		
	42 x 80			TM E221/LI		
Verkettungselement Dreieck 60° inkl.: - Auflegewinkel	80 x 80			TM E230 TM E230 R		
	80 x 60			TM E241/RE		
	60 x 80			TM E241/LI		
	80 x 42			TM E251/RE		
	42 x 80			TM E251/LI		
Verkettungselement Dreieck 45° inkl.: - Auflegewinkel	80 x 80			TM E260 TM E260 R		
	80 x 60			TM E271/RE		
	60 x 80			TM E271/LI		
	80 x 42			TM E281/RE		
	42 x 80			TM E281/LI		
Verkettungselement Quadrat klein 90° inkl.: - Auflegewinkel 1x Stützfuß Ø 4 cm	120	117		TM E310		
Verkettungselement Quadrat groß 90° inkl.: - Auflegewinkel 1x Stützfuß Ø 4 cm	170	141		TM E300		
Verkettungselement Doppeltrapezock 90° inkl.: - Auflegewinkel 1x Stützfuß Ø 4 cm	170	112		TM E320		
Verkettungselement 90° Trapezbogen inkl.: - Auflegewinkel 1x Stützfuß Ø 4 cm	170	92		TM E305		
Verkettungselement Trapezecke 120° inkl.: - Auflegewinkel 1x Stützfuß Ø 4 cm	160	115		TM E350		

Vierfußgestell Verkettungselemente

VE

Beschreibung :

Tischplatte : - 2,5 cm melaminharzbeschichtete E1 Spanplatte mit 2 mm Kunststoffumleimer

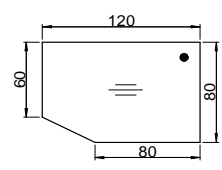
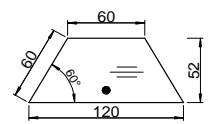
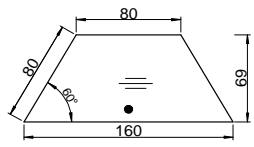
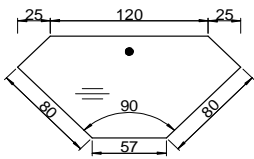
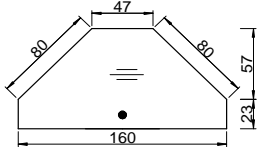
Beschreibung :	B	T	H	Bestell-Nr.:	Preis :	Abbildung
Verkettungselement Eckplatte inkl.: - Auflegewinkel 1x Stützfuß Ø 4 cm	120	80	72	TM E325 RE TM E325 LI		 <p style="text-align: right;">Abb.: RE</p>
Verkettungselement Trapez klein 60° inkl.: - Auflegewinkel 1x Stützfuß Ø 4 cm	120	52	72	TM E335		
Verkettungselement Trapez groß 60° inkl.: - Auflegewinkel 1x Stützfuß Ø 4 cm	160	69	72	TM E330		
Verkettungselement Doppeltrapezdeck 90° inkl.: - Auflegewinkel 1x Stützfuß Ø 4 cm	170	81	72	TM E400		
Verkettungselement Trapezeckvorsatz inkl.: - Auflegewinkel 1x Stützfuß Ø 4 cm	160	80	72	TM E410		



Vierfuß Quadratrohr

Vierfußgestell Ansatzelemente **AE**

Beschreibung :

Tischplatte : - 2,5 cm melaminharzbeschichtete E1 Spanplatte mit 2 mm Kunststoffumleimer

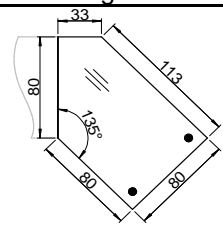
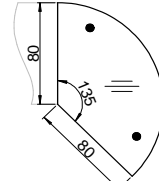
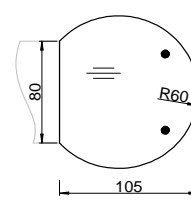
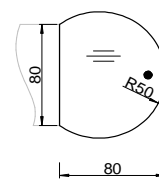
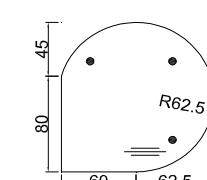
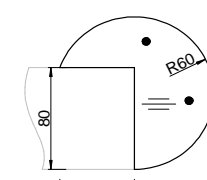
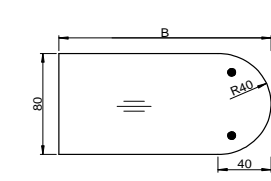
Gestell : - unverkabelt

Beschreibung :	B	T	H	Bestell-Nr.:	Preis :	Abbildung
Verbindungselement 135° inkl.: - Auflegewinkel 2x Stützfuß Ø 4 cm	137	80	72	TM AE430 RE TM AE430 LI		 <p style="text-align: right;">Abb.: RE</p>
Kreissegmentelement 135° Anstellseiten 80 cm inkl.: - Auflegewinkel - 2x Stützfuß Ø 4 cm	80	148	72	TM AE500 RE TM AE500 LI		 <p style="text-align: right;">Abb.: RE</p>
Kreissegmentelement Durchmesser 120 Anstellseiten 80 cm inkl.: - Auflegewinkel - 2x Stützfuß Ø 4 cm	105	120	72	TM AE510		 <p style="text-align: right;">Abb.: RE</p>
Kreissegmentelement Durchmesser 100 Anstellseiten 80 cm inkl.: - Auflegewinkel - 1x Stützfuß Ø 4 cm	80	100	72	TM AE511		 <p style="text-align: right;">Abb.: RE</p>
Tropfenelement Durchmesser 125 Anstellseiten 80 cm inkl.: - Auflegewinkel - 3x Stützfuß Ø 4 cm	122	125	72	TM AE655 RE TM AE655 LI		 <p style="text-align: right;">Abb.: RE</p>
Kreissegmentelement Durchmesser 120 270° Anstellseiten 80 cm inkl.: - Auflegewinkel - 2x Stützfuß Ø 4 cm	60	120	72	TM AE670 RE TM AE670 LI		 <p style="text-align: right;">Abb.: RE</p>
Ansatzelement gerundet R40 inkl.: - Auflegewinkel - B 40 1x Stützfuß Ø 4cm - ab B 60 2x Stützfuß Ø 4 cm	40 60 80 100 120 140 160	80	72	TM AE690 04 TM AE690 06 TM AE690 08 TM AE690 10 TM AE690 12 TM AE690 14 TM AE690 16		 <p style="text-align: right;">Abb.: RE</p>
Segmentbogen inkl.: - Auflegewinkel - 1x Stützfuß Ø 4 cm	160 180	30	72	TM AE600 TM AE610		 <p style="text-align: right;">Abb.: RE</p>

Vierfuß Quadratrohr

Vierfußgestell Sichtblenden

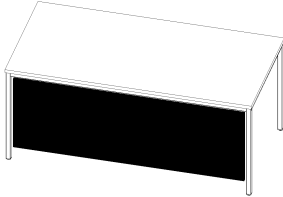
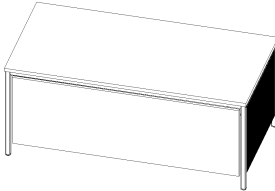
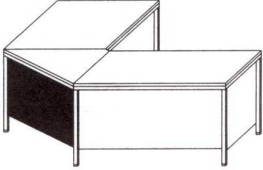
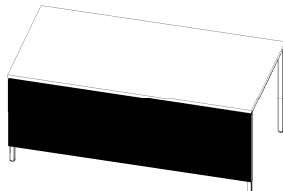

SB
Beschreibung :

- Platte : - 1,9 cm melaminharzbeschichtete E1 Spanplatte mit 2 mm Kunststoffumleimer
- bei vorgesetzten Blenden Tischplatte 2 cm tiefer (nicht später nachrüstbar !)
- Blende vorgesetzt = 5 cm Fußbodenabstand
- Blende zwischengesetzt = 15,5 cm Fußbodenabstand

Beschreibung :	B	T	H	Bestell-Nr.:	Preis :	Abbildung
Blende zwischengesetzt	80		54	TM SBM 80		
	100			TM SBM 100		
	120			TM SBM 120		
	140			TM SBM 140		
	160			TM SBM 160		
	180			TM SBM 180		
	200			TM SBM 200		
Seitenblende zwischengesetzt	60		54	TM SB 60		
	70		54	TM SB 70		
	80		54	TM SB 80		
vorgesetzt	80		64.5	TM SB 121		
Blende zwischengesetzt			54	TM SB 140		
Blende vorgesetzt			64.5	TM SB 141		
Blende vorgesetzt	80		64,5	TM SBMV 80		
	100			TM SBMV 100		
	120			TM SBMV 120		
	140			TM SBMV 140		
	160			TM SBMV 160		
	180			TM SBMV 180		
	200			TM SBMV 200		

Taschenablagen

TA

Taschenablage	20	TA		
<ul style="list-style-type: none"> - durch Plattenüberstand - für alle Breiten 				
Taschenablage für Eckverbindungen	20	TA 200E		
<ul style="list-style-type: none"> - durch Plattenüberstand - für alle Breiten 				

Wagentisch **W**

Beschreibung :

- Platte : - 2,5 cm melaminharzbeschichtete E1 Spanplatte mit 2 mm Kunststoffumleimer
- Wange aus Spanplatten mit Höhenausgleichschraube
- zurückgesetzte Rückwand nur für Rollcontainer T: 60 geeignet
- Elektrifizierung möglich durch horizontalen Kabelkanal (abklappbar)

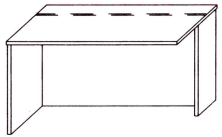
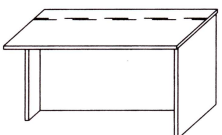
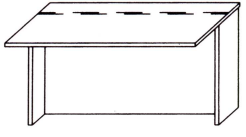
Beschreibung	B	T	H	Bestell-Nr.:	Preis :	Abbildung
Wagentisch - gerade Wange	80	80	72	W100		 einfacher Wagentisch
				W111 [RZ]		
				W112 [LZ]		
				W115 [BZ]		
						 Wange rechts zurück [RZ]
						 Wange links zurück [LZ]
						 Wange beidseitig zurück [BZ]

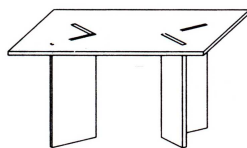
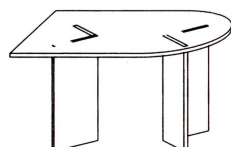
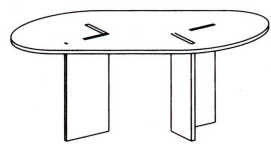
Wagentisch - abgewinkelte Wange	120	80	72	W900		
	160			W950		
Wagentisch - abgewinkelte Wange	120	80	72	W910		
	160			W960		
Wagentisch - abgewinkelte Wange	160	80	72	W980		

Wangentisch

W

Beschreibung :

Platte : - 2,5 cm melaminharzbeschichtete E1 Spanplatte mit 2 mm Kunststoffumleimer



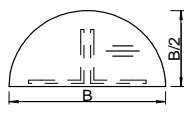
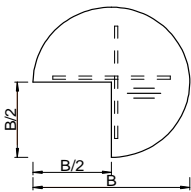
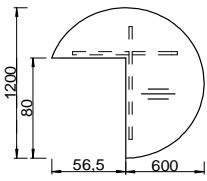
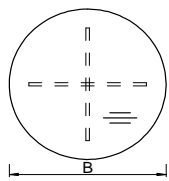

Gestell : - Kreuzfuß aus Spanplatten mit Höhenausgleichschraube

Beschreibung	B	T	H	Bestell-Nr.:	Preis :	Abbildung
Halbkreis	120	60	72	W ST100		
	140	70		W ST101		
	160	80		W ST102		
Dreiviertelkreis	120	120	72	W ST301 R		 <p>Abb.: rechts</p>
				W ST301 L		
	160	160	72	W ST351 R		
			W ST351 L			
Kreis mit Ausschnitt	116	120	72	W ST321 R		 <p>Abb.: rechts</p>
				W ST321 L		
Vollkreis	60		72	W ST380		
	70			W ST390		
	80			W ST400		
	100			W ST500		
	120			W ST600		

Standcontainer

Beschreibung

- Platte : - Material melaminharzbeschichtete E1 Spanplatte mit Kunststoffkleber (Oberbodenstärke 2,5 cm)
- Aufteilung in Höheneinheiten HE
 - 1 HE - Materialauszug mit Zentralverriegelung
 - 2/3/4 HE - Stahlschub auf 4/5 Kugelauszug + 1x Trennsteg (Tiefe 800 2x)
 - 6 HE - Stahlschub auf Vollkugelauszug mit Einstellhängerahmen A4
 - Hebelzylinderschloss verschiedenschließend (serienmäßig), gleichschließend sowie Schließung nach Plan möglich
 - Bügelgriff Bohrabstand 128mm ZW -chrom (serienmäßig)







Beschreibung	B	T	H	Bestell-Nr.:	Preis :	Abbildung
Standcontainer Aufteilung : 1 - 3 - 3 - 3 - 3 HE inkl. Höhenversteller - Oberbodenstärke 2,5 cm	43,4	60	72	581		
	43,4	80	72	561		
Standcontainer Aufteilung : 1 - 3 - 3 - 6 HE inkl. Höhenversteller - Oberbodenstärke 2,5 cm	43,4	60	72	531		
	43,4	80	72	511		
Standcontainer Aufteilung : 1 - 6 - 6 HE inkl. Höhenversteller - Oberbodenstärke 2,5 cm	43,4	60	72	431		
	43,4	80	72	411		
Standcontainer Aufteilung : 1 - 4 - 4 - 4 HE inkl. Höhenversteller - Oberbodenstärke 2,5 cm	43,4	60	72	591		
	43,4	80	72	571		

Vierfuß Quadratrohr

Rollcontainer





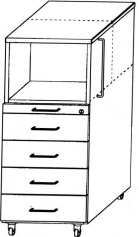

Beschreibung

- Platte : - Material melaminharzbeschichtete E1 Spanplatte mit Kunststoffumleimer (Oberbodenstärke 2,5 cm)
- Aufteilung in Höheneinheiten HE
 - 1 HE - Materialauszug mit Zentralverriegelung
 - 2/3/4 HE - Stahlschub auf 4/5 Kugelauszug + 1x Trennsteg (Tiefe 800 2x)
 - 6 HE - Stahlschub auf Vollkugelauszug mit Einstellhängerahmen A4
 - Hebelzylinderschloss verschiedenschließend (serienmäßig), gleichschließend sowie Schließung nach Plan möglich
 - Bügelgriff Bohrabstand 128mm ZW -chrom (serienmäßig)

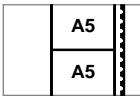
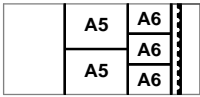
Beschreibung	B	T	H	Bestell-Nr.:	Preis :	Abbildung
Rollcontainer	43,4	60	58	631		
Aufteilung : 1 - 3 - 3 - 3 HE	43,4	80	58	611		
Rollcontainer	43,4	60	58	633		
Aufteilung : 1 - 2 - 3 - 4 HE	43,4	80	58	613		
Rollcontainer	43,4	60	58	731		
Aufteilung : 1 - 3 - 6 HE	43,4	80	58	711		
Rollcontainer	43,4	60	53	635		
Aufteilung : 1 - 2 - 3 - 3 HE	43,4	80	53	615		
Rollcontainer	43,4	60	53	735		
Aufteilung : 1 - 2 - 6 HE	43,4	80	53	715		
Rollcontainer	43,4	60	48	831		
Aufteilung : 1 - 3 - 4 HE	43,4	80	48	811		
Hochrollcontainer						
Aufteilung : 1 - 3 - 3 - 3 - 3 HE	43,4	60	115	737		
1 - 3 - 3 - 6 HE	43,4	60	115	738		
1 - 6 - 6 HE	43,4	60	115	739		

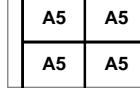
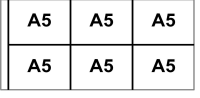
oben 1 OH mit Mittelwand

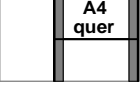
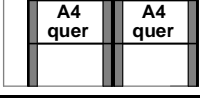
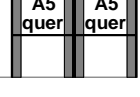
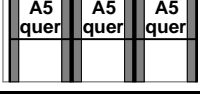
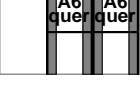
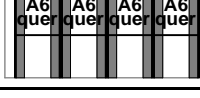
Einrichtungssets für Schubladen

Beschreibung : T60 T80	T	Bestell-Nr.:	Preis :	Abbildung
Set 1				
Stempelhalter 1 x 1 x	60	SET 1-60		
Trennsteg 2 x 3 x				
Fachteiler DIN A6 2 x 2 x	80	SET 1-80		
Fachteiler DIN A5 1 x 1 x				
Set 2				
Trennsteg 3 x 4 x	60	SET 2-60		
	80	SET 2-80		
Set 3				
Trennsteg 2 x 3 x	60	SET 3-60		
Fachteiler DIN A5 2 x 3 x	80	SET 3-80		
Set 4 für 3 HE				
Formularablagen 5 x 7 x	60	SET 4-60		
	80	SET 4-80		
Set 5 für 6 HE				
Formularablagen 9 x 14 x	60	SET 5-60		
	80	SET 5-80		
Set 8 für 6 HE				
Karteibahn 1 x 2 x	60	SET 8-60		
Schwenkstütze 2 x 4 x (DIN A4 quer)	80	SET 8-80		
Set 9 für 4 HE				
Karteibahn 2 x 3 x	60	SET 9-60		
Schwenkstütze 4 x 6 x (DIN A5 quer)	80	SET 9-80		
Set 10 für 3 HE				
Karteibahn 2 x 4 x	60	SET 10-60		
Schwenkstütze 4 x 8 x (DIN A6 quer)	80	SET 10-80		
Hängerahmen				
1x Zwischensteg	60	Z410		
2x Zwischensteg	80	Z400		

Vierfuß Quadratrohr

Thekenaufsätze

Beschreibung :

Platte : - 1,9 cm melaminharzbeschichtete E1 Spanplatte mit 2 mm Kunststoffumleimer
 - Oberbodenstärke 2,5 cm mit 2 mm Kunststoffumleimer

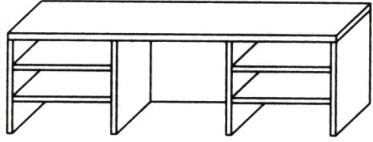
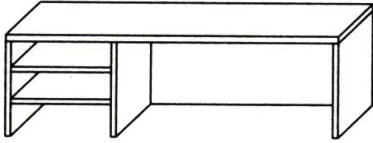
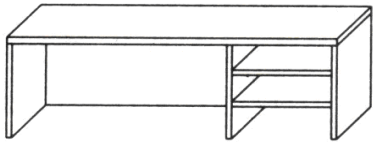
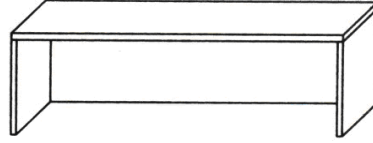
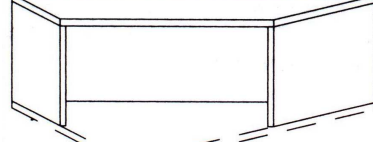
Beschreibung :	B	T	H	Bestell-Nr.:	Preis :	Abbildung
Thekenaufsatz E120 nur mit Einlegeboden	80	35	38	E 120		
	120			E 110		
	160			E 100		
	180			E 140		
	200			E 150		
Thekenaufsatz	120	35	38	E 111		
	160			E 101		
	180			E 141		
	200			E 151		
Thekenaufsatz	120	35	38	E 112		
	160			E 102		
	180			E 142		
	200			E 152		
Thekenaufsatz	80	35	38	E 123		
	120			E 113		
	160			E 103		
	180			E 143		
	200			E 153		
Thekenaufsatz	90°	35	38	E 130		
	60°			E 131		
	45°			E 132		

Beistellmöbel

BW

Beschreibung :

Platte : - 1,9 cm melaminharzbeschichtete E1 Spanplatte mit 2 mm Kunststoffkleber

Gestell : - Vierkantröhre 3 x 3, pulverbeschichtet, mit Höhenausgleichsschrauben 1,5 cm

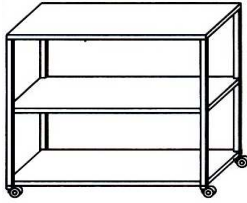
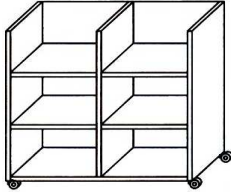
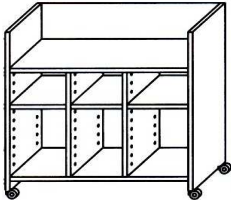
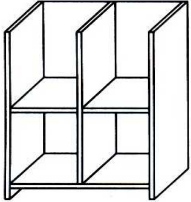
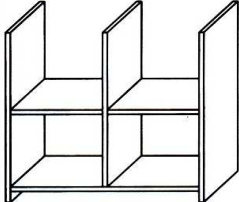
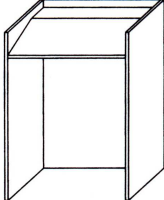
Beschreibung	B	T	H	Bestell-Nr.:	Preis :	Abbildung
Bürowagen	80	38	72	BW 800		
Bürowagen	80	40	72	BW 810		
Bürowagen	80	35	72	BW 840		
Aktenbock	66	40	72	AB 820		
Aktenbock	80	40	72	AB 850		
Stehpult	70	60	110	W 990		

Zubehör

Z

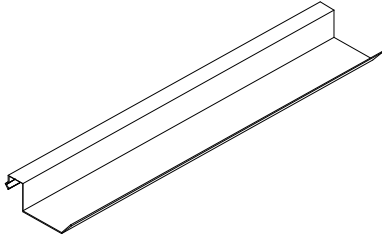
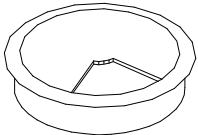
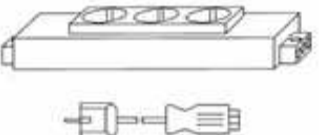
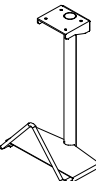
Beschreibung :	B	T	Bestell-Nr.:	Preis :	Abbildung
Kabelkanal - abklappbar - zur Tischplattenmontage - als Standardfarben <u>nur</u> - RAL 9006 Weißaluminium - RAL 9011 Graphitschwarz - (Abm. B60=45cm; B100=85cm; B140=125cm; B180=165 cm)	60 100 140 180		KK 60- 80 KK 100-120 KK 140-160 KK 180-200		
Kabelset - rund - Schwarz - Lichtgrau - Braun - Anthrazit - Alu-Silber	lose montiert Montage vor Ort	Ø8	Z 115 L Z 115 M Z 115 O		
Steckdose + Zuleitung - Dreifachsteckdose - Einspeisleitung 300 cm			Z 200		
CPU Halter - Verstellbereich B= 12 - 20 cm - Höhe CPU bis 47 cm - zur Tischplattenmontage	25	30	53	ZM CPU	
Stützfuß	4	69	Z 300		